



# INTELLIVENT® P

Uppdaterad för smidigare installation



**5** ÅRS  
GARANTI

**Fresh**  
Ventilation

# INTELLIVENT® P



Teknik & design i harmoni

Intellivent® P en fläkt för proffs. Uppdaterad för smidigare installation. Fläkten har skapat en ny standard för badrumsfläktar med sin intelligenta fuktstyrning och att samtliga övriga funktioner är samlade i en och samma fläkt.

Den låga ljudnivån och att tekniken harmonierar med den påkostade designen gör den till en favorit både hos installatör och användare.

## En modell - alla funktioner

Enklare kan det inte vara för dig som installatör. Intellivent® P finns bara i ett utförande, fullmatad med funktioner. Fyra fästpunkter och fyra kabelingångar ger flexibilitet vid montage.

## Integrerad säkerhetsströmbrytare

Intellivent® P har en inbyggd allpolig brytare som standard, någon separat brytare behöver inte installeras, vilket sparar både pengar och installationstid.

## Både Ø100 & Ø125 i samma fläkt

Intellivent® P kan anslutas till frånluftskanaler med 98-100 mm eller 118-125 mm diameter med hjälp av de två medföljande stosarna. Med stosen för 125 mm kanal ökar kapaciteten ännu mer och sänker ljudnivån ytterligare.

## Intelligent & självjusterande fuktstyrning

Intellivent® P har en intelligent helautomatisk fuktstyrning, vilket innebär att fläkten lär sig familjens vanor. En inbyggd "sniff-funktion" styr fläkten till en optimal funktion i varje enskilt badrum.

## Löstagbart fläkthjul

Fläkten är nu försedd med ett fläkthjul som enkelt kan tas av vid rengöring.



\*



**21**  
DB  
LJUDNIVA

**5**  
WATT  
EFFEKT

**5**  
ARS  
GARANTI

# Intellivent® P finns bara i ett utförande - fullmatad med funktioner

## Självjusterande fuktstyrning

Fresh introducerar nu en unik, helautomatisk, intelligent fuktstyrning. Den innebär att fläkten anpassar sig efter familjens vanor och lär sig att enbart vara i bruk när den gör nytta. Den inbyggda "sniff-funktionen" gör att fläkten hela tiden frågar sig själv om den gör nytta. Om den behöver sänka fukthalten i luften, startar den automatiskt. Denna "intelligens" styrs via en inbyggd mikroprocessor, med en programvara, som testats mycket noggrant i olika miljöer under flera år. Fläkten har dessutom två kapacitetslägen för fuktstyrningen, tyst (silent) eller maxläget.



## Integrerad säkerhetsströmbrytare

Intellivent® P har en inbyggd allpolig brytare som standard, någon separat brytare behövs inte. Enligt standarden för hushållsapparater och bruksföremål SS-EN 60 335, ska elektrisk utrustning av denna kategori kunna avskiljas från elnätet.



## Livslängd

Tack vare lågvoltsmotorn som har en drifttid på cirka 60 000 timmar ökar livslängden upp till fem gånger i jämförelse med en vanlig fläkt. Vi är så säkra på kvaliteten att vi lämnar fem års garanti.

## Nästan ljudlös

Lågvoltsmotorn har extremt tysta kullager och arbetar i det närmaste ljudlöst. Du som tidigare använt en fläkt med konventionell växelströmsmotor kommer knappt att märka att din fläkt är igång.



## Rensbarhet

En mycket uppskattad funktion är att kunna öppna fläktens centrum och få fri passage till kanalen. Med nya Intellivent® P går det enkelt att plocka bort fläkthjulet för rengöring.

## Styrpanelen

Via panelen styrs enkelt fläktens funktioner. När fläkten ansluts till elnätet, utför den också ett självtest där alla styrpanelens LED-lampor testas och motorns funktion provas. Styrpanelens knappar håller för minst en miljon knapptryckningar.



## Inbyggd varvtalsreglering

Intellivent® P har en inbyggd varvtalsreglering som styr fläktens kapacitet. Vid kontinuerlig gång kan fläkten gå på ett lågt, mycket tyst varvtal. När fläkten sedan känner av fukt startas den funktion och det varvtal du valt, antingen Silent eller Max mode. Du kan välja olika kapaciteter för olika funktioner. Vid timerfunktion kan man t.e.x. ha ett högre varvtal för snabbare evakuering.

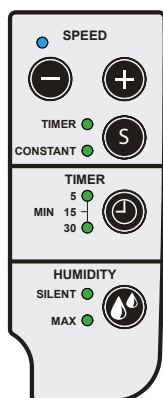

## Tidsstyrning

Intellivent® P har en inbyggd tidsstyrning som du kan aktivera på flera olika sätt, antingen via belysningsströmbrytaren, dragsnöret eller en separat brytare, vanlig eller återfjädrande.

## Vädringsfunktion

Intellivent® P har en funktion som innebär att om fläkten varit inaktiv i 26 timmar kör den ett vädringsprogram under 60 minuter för att vädra ut och byta luften i badrummet. Funktionen gör att du slipper instängd, unken lukt i badrummet när du har varit borta under en längre tid.

## Kommunikation

Intellivent® P talar hela tiden om vad den gör genom en LED-lampa i olika färger. Blå lampa betyder att fläkten arbetar med att evakuera den farliga fukten: gul lampa att tidsstyrningen är aktiverad: lila lampa att den helautomatiska vädringsfunktionen är inkopplad.



## Kallrasskyddsfunktion

Vid risk för kallras vid väggmontage, låt fläkten gå på konstant lågfart eller montera tillbehöret kallrasskydd.

## Energiförbrukning

Tack vare att Intellivent® P drivs av en lågvoltsmotor har energiförbrukningen kunnat begränsas rejält. Fläkten förbrukar 2 till 5 Watt, ungefär en tredjedel av vad konventionella badrumsfläktar behöver.

## Frontkåpor

Intellivent® P levereras komplett i vitt eller svart utförande. Som tillbehör finns frontkåpor i en mängd olika färger eller välj färg själv.

Färg och form med Intellivent® P för kundens speciella önskemål.

### Lackerade frontkåpor

Intellivent® P levereras med en helt ny design av frontkåpa (vit eller svart är standard). En transparent kåpa våtlackeras underifrån för att skapa en elegans och djup i ytan. Kabelingång för utanpåliggande kabel kan klippas upp med kulotång.



Frontkåpa White  
E 9302165



Frontkåpa Black  
E 9302166



Frontkåpa Silver  
E 9302160



Frontkåpa Titan  
E 9302161



Frontkåpa Champagne  
E 9302164



Frontkåpa Red  
E 9302163



# Intellivent® P tillbehör

## Installationsanpassade täckplattor

Täckplattan monteras där fläkten ej döljer kanalens öppning. Den transparenta täckplattan våtlackeras underifrån för att skapa samma elegans och djup i ytan som fläkten. Täckplattan är förhöjd för att skapa plats till eventuell kabeldragning. Mått täckplatta 242x192 mm.

**Täckplatta Intellivent® TP Vit**  
E 9302170

**Täckplatta Intellivent® TP Svart**  
E 9302171



## Vägggenomföring med kallrasskydd

Genomföringen består av kallrasskydd, modulrör Ø98/102 mm i längd upp till 310 mm samt vitt ytterväggsgaller #150 mm. Genomföringen passar fläktar med stös Ø98 mm.

YVG100 E-nr 93 021 75



## Modulrör

**Modulrör 98/102 x 100** E 9302222

Passar till: stös 100 Innediameter: 98 mm  
Rörets längd: 100 mm Rekommenderad håltagning: Ø 105 mm

**Modulrör 118/122 x 150** E 9302172

Passar till: stös 125 Innediameter: 118 mm  
Rörets längd: 150 mm Rekommenderad håltagning: Ø 125 mm



## Runda aluminiumgaller med stös

**Galler med stös 100/130** för modulrör 98/102.  
Fri area 100 cm<sup>2</sup>. E 9302223

**Galler med stös 125/150** för modulrör 118/122.  
Fri area 120 cm<sup>2</sup>. E 9302173



## Kallrasskydd för montage i kanal

**Kallrasskydd 100** för modulrör 98/102. E 9302221

**Kallrasskydd 125** för modulrör 118/122. E 9302174

**OBS!** Använd ej kallrasskydd i befintlig självdragskanal.







# Intellivent® P tål att jämföras!

## Funktioner

|   |   |
|---|---|
| Byggt för kontinuerlig gång/ lång livslängd | ✓ |
| Justerbar varvtalsreglering                 | ✓ |
| Intelligent självjusterande fuktstyrning    | ✓ |
| Möjlighet till helt utanpåliggande montage  | ✓ |
| Integrerad säkerhetsströmbytare             | ✓ |
| Kontrollpanel för enkel & exakt justering   | ✓ |
| Rensbar/ enkel åtkomst av kanal             | ✓ |
| Led-lampa visar fläktens olika funktioner   | ✓ |
| Flera olika färgalternativ                  | ✓ |
| Vädringsfunktion                            | ✓ |
| Forceringsfunktion                          | ✓ |
| Klarar montage på ojämna underlag           | ✓ |

## Teknisk data

|                                 |             |
|---------------------------------|-------------|
| Maxkapacitet (friblåsande)      | 134 m³/h    |
| Ljudtrycksnivå 3m (Silent mode) | 21 dB(A)    |
| Effektförbrukning               | 2,1 - 5,5 W |
| Inbyggnadsmått i vägg           | 0 - 30 mm   |
| Håltagning                      | 105 - 130   |
| Material                        | ABS plast   |
| Kapslingsklass                  | IP44        |
| Isolationsklass                 | □           |
| Spänning                        | 100-240 V   |
| Frekvens                        | 50-60 Hz    |
| Certifikat                      | Ⓢ Ⓢ CE      |

## Ljud & Kapacitetsdata

| Stos dimension | Max / Silent | Kapacitet (friblåsande) | Ljudtrycksnivå 3m |
|----------------|--------------|-------------------------|-------------------|
| Ø 98           | Max          | 107 m³/h                | 28 dB(A)          |
| Ø 98           | Silent       | 74 m³/h                 | 21 dB(A)          |
| Ø 98           | Konstant     | 42 m³/h                 | 12 dB(A)          |
| Ø 118          | Max          | 134 m³/h                | 29 dB(A)          |
| Ø 118          | Silent       | 86 m³/h                 | 21 dB(A)          |
| Ø 118          | Konstant     | 55 m³/h                 | 13 dB(A)          |

## Kapacitet

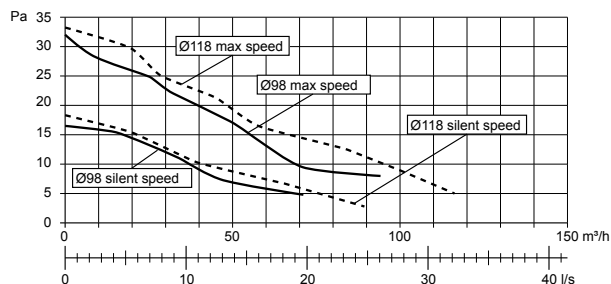

## Kopplingscheman

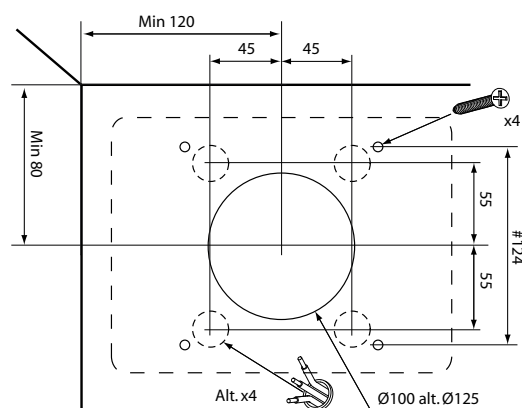
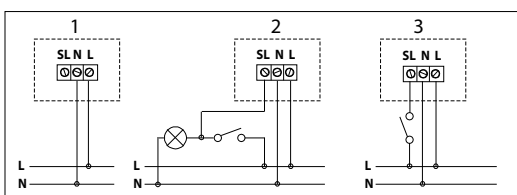
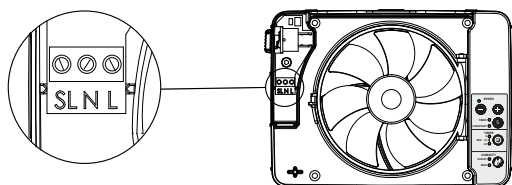

## Mått (mm)



## Stosar



## Manual



# INTELLIVENT® CELSIUS™

Flytta överskottsvärmen effektivt!

- Både lågfarts- & forceringsfunktion
- Integrerad säkerhetsströmbrytare
- Inbyggd kalibreringsbar termostat & varvtalsreglering

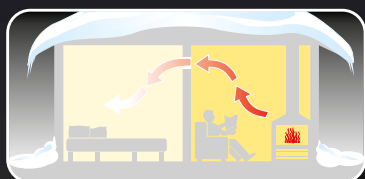

## Intellivent® Celsius™

Intellivent® Celsius™ är en frånluftsfläkt med inbyggd termostat och varvtalsreglering. Fläkten kan även programmeras för kontinuerlig gång med forcering vid behov. Levereras med en vit formsprutad frontkåpa. Ljudnivå från 13 dB(A) till 29 dB(A).

Art. nr. 197214. E nr. 9302188

| Kanal dimension | Hastighet steg 1-8 | Kapacitet fribl. (m³/h) | Ljudtrycksnivå 3m (dB A) |
|-----------------|--------------------|-------------------------|--------------------------|
| Ø 100           | 1                  | 32                      | 10                       |
| Ø 100           | 2                  | 41                      | 12                       |
| Ø 100           | 3                  | 49                      | 14                       |
| Ø 100           | 4                  | 61                      | 18                       |
| Ø 100           | 5                  | 70                      | 21                       |
| Ø 100           | 6                  | 77                      | 23                       |
| Ø 100           | 7                  | 85                      | 25                       |
| Ø 100           | 8                  | 105                     | 28                       |
| Ø 125           | 1                  | 41                      | 11                       |
| Ø 125           | 2                  | 55                      | 13                       |
| Ø 125           | 3                  | 64                      | 14,5                     |
| Ø 125           | 4                  | 79                      | 18                       |
| Ø 125           | 5                  | 89                      | 21                       |
| Ø 125           | 6                  | 98                      | 24                       |
| Ø 125           | 7                  | 108                     | 27                       |
| Ø 125           | 8                  | 134                     | 29                       |

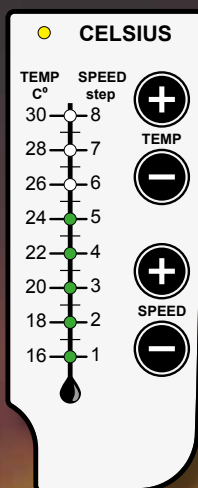

## Tillbehör

### G100

Genomföringskit Ø100  
Art. nr. 135114. E nr. 9302189



För en bättre inomhusmiljö | [www.fresh.se](http://www.fresh.se)

**21**  
DB  
LJUDNIVÅ

**5**  
WATT  
EFFEKT

**5**  
ÅRS  
GARANTI



## FLÄKTAR

| E nr.   | Art. nr. | EAN           | Benämning            |
|---------|----------|---------------|----------------------|
| 9302543 | 197302   | 7318111973025 | Intellivent® P Vit   |
| 9302544 | 197304   | 7318111973049 | Intellivent® P Svart |

## VÄRMEFLYTTARE

| E nr.   | Art. nr. | EAN           | Benämning            |
|---------|----------|---------------|----------------------|
| 9302188 | 197214   | 7318111972141 | Intellivent® Celsius |

## TILLBEHÖR

| E nr.   | Art. nr. | EAN           | Benämning                         |
|---------|----------|---------------|-----------------------------------|
| 9302160 | 197222   | 7318111972226 | Intellivent® Frontkåpa Silver     |
| 9302161 | 197224   | 7318111972240 | Intellivent® Frontkåpa Titan      |
| 9302163 | 197226   | 7318111972264 | Intellivent® Frontkåpa Red        |
| 9302164 | 197228   | 7318111972288 | Intellivent® Frontkåpa Champagne  |
| 9302165 | 197218   | 7318111972189 | Intellivent® Frontkåpa White      |
| 9302166 | 197220   | 7318111972202 | Intellivent® Frontkåpa Black      |
| 9302169 | 197230   | 7318111972301 | Intellivent® Frontkåpa Valfri RAL |
| 9302170 | 197236   | 7318111972363 | Intellivent® Täckplatta White     |
| 9302171 | 197238   | 7318111972387 | Intellivent® Täckplatta Black     |
| 9302222 | 188010   | 7318111880100 | Modulrör 98/102x100               |
| 9302172 | 185150   | 7318111851507 | Modulrör 118/122x150              |
| 9302223 | 440111   | 7318114401112 | Galler med stös 100/130           |
| 9302173 | 440211   | 7318114402119 | Galler med stös 125/150           |
| 9302221 | 669801   | 7318116698015 | Kallrasskydd 100                  |
| 9302174 | 669812   | 7318116698121 | Kallrasskydd 125                  |
| 9302189 | 135114   | 7318111351144 | G100 Genomföringskit Celsius      |
| 9302175 | 197244   | 7318111972448 | YVG100 Väggenomföringskit         |



Om du har en smartphone kan du läsa av koden för mer information om Intellivent® på vår webbplats!



### FRESH AB

Gransholmsvägen 136  
SE-360 32 GEMLA

**Tel** 0470-70 77 00  
**Fax** 0470-70 77 39

**E-post** info@fresh.se  
**Webb** www.fresh.se

Production: Kjell-Olof Askencrantz • 008926 • Broschyr Intellivent P • SE Edition 2016  
Copyright © Fresh AB 2009-2016. All rights reserved. Fresh® and the Fresh® logotype are trademarks or registered trademarks of Fresh AB in Sweden and/ or other countries.  
Intellivent® is a trademark or registered trademark of Fresh AB in Sweden and/ or other countries.  
Patent SE533319 C2 (SE0900203-1) International and European Patent Pending.

